

Montage

Flächenvorhänge



Einfach Montage an Decke oder Wand
(siehe nächste Seite) mittels Bohrung.

Schrauben und Dübel werden mitgeliefert



Montage an Decke

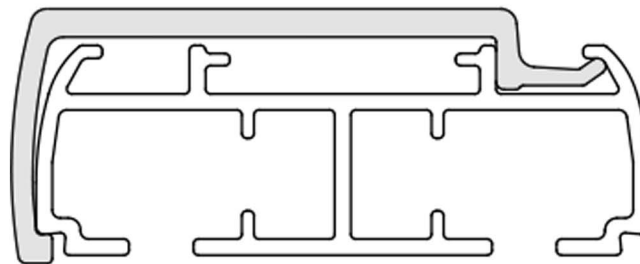

Bitte beachten: Deckenmontage-Clips werden bei Bestellung vollständiger Anlagen ohne Aufpreis mitgeliefert.

2-läufige Schiene

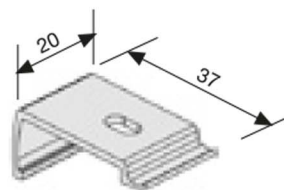

3-läufige Schiene

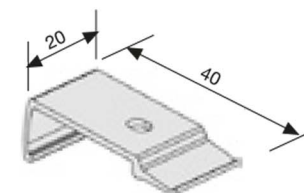

4-läufige Schiene

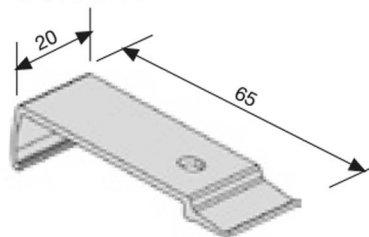

5-läufige Schiene

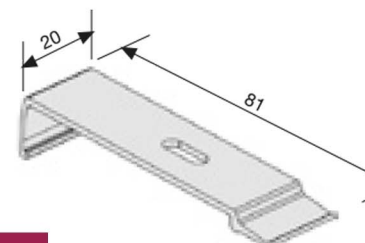

Art bzw Länge des Deckenclips richtet sich nach Anzahl der Läufe in der Schiene.

Montage an Rahmen



Bitte beachten: Wand-Montageclips werden auf Anfrage & gegen Aufpreis mitgeliefert.

Verstellbarer Montageclip für Wandmontage.

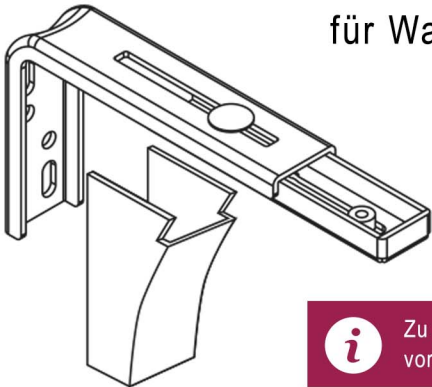

- Grössen:
- normal: 10 bis 15 cm
 - gross: 15 bis 20 cm



Zu empfehlen, falls mehr Abstand zur Wand vorhanden sein mus. Bitte zusätzlich bestellen.

Wandclips für 2 und 3-läufige Schienen

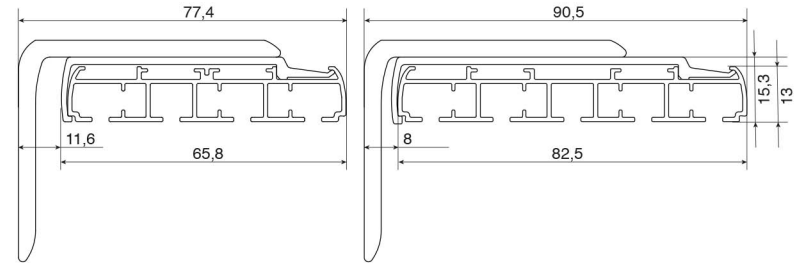

Wandclips für 4 und 5-läufige Schienen

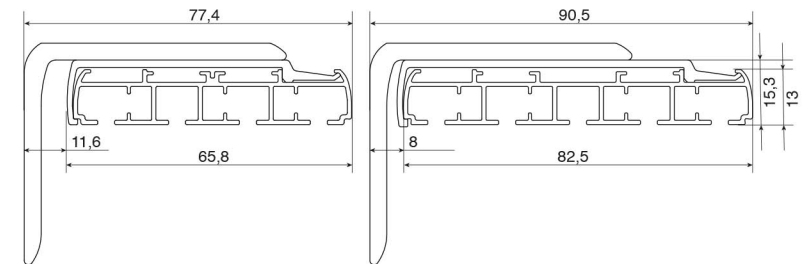

Die Montageclips werden farblich passend zur Schiene geliefert.

Montage der Stoffe an Paneelwagen



Standard-Lieferung: Mit Klettprofil und
Beschwererstange. Bitte Sonderwunsch angeben.

Paneelwagen mit Klettprofil



Flächenvorhänge mit Klettprofil sind in allen
entsprechenden Paneelwagen einsetzbar.

Bereits bestehende Anlagen können weiter genutzt werden.

Paneelwagen mit Kederprofil

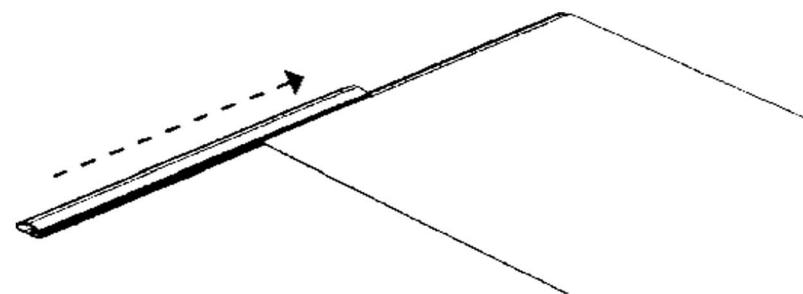
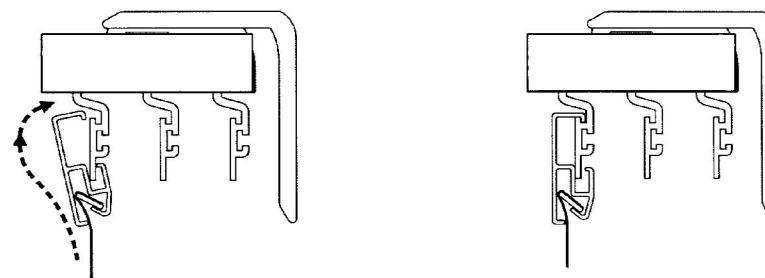

Stoff in das Kederprofil einschieben und
Endkappen befestigen.

Montage einer geteilten Schiene



Standardmässig werden unsere Schienen
in max 1,80 Meter Länge geliefert.
Bsp: Benötigte Schienenlänge = 3,50 m
Auslieferung: 1x 1,80 m + 1x 1,70 m

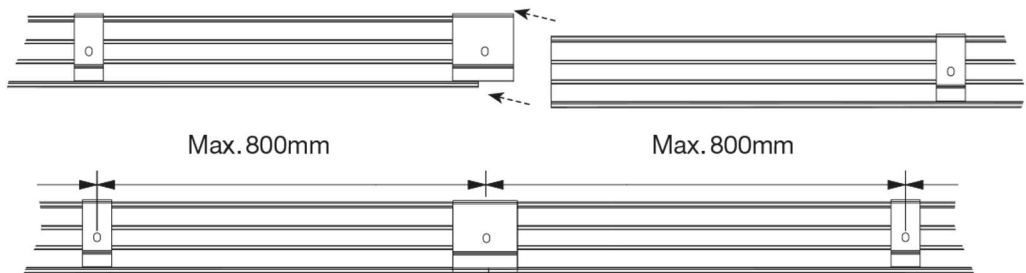

Auf Anfrage liefern die Schiene bis maximal 5,50 m gegen
Aufpreis (Spedition).

Alte Bohrlöcher vorhanden?

Nutzen Sie alte Bohrlöcher, um die Montage zu vereinfachen.

In den meisten Haushalten bestehen bereits Vorhangschienen.
Sofern diese abmontiert werden können, können die alten
Bohrlöcher für die neue Flächenvorhang-Schiene genutzt werden.

Bitte notieren Sie sich die Abstände der Bohrlöcher und geben
Sie uns diese bei der Bestellung der Flächenvorhangs-Anlage
durch.

Gerne beraten wir Sie bei der Planung Ihrer idealen Anlage.



Bitte beachten: Werden geteilte Schienen nicht sauber montiert
(siehe Grafik oben), so werden die einzelnen Flächenvorhänge nicht
ordentlich verschiebbar sein!
Es ist somit keine geradlinige Führung mehr möglich.